

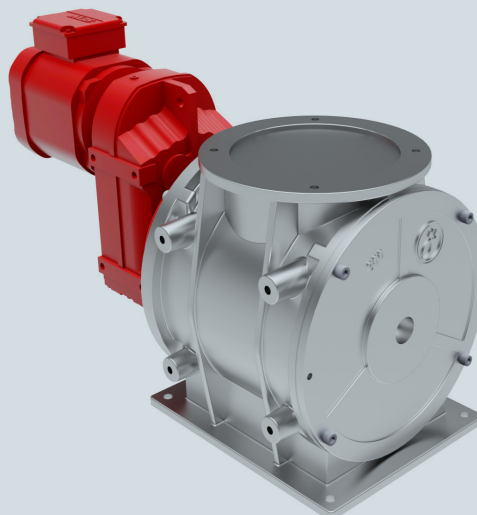

VDL INDUSTRIAL
PRODUCTS



VPS DOSEERSLUIZEN

Doseer- en doorvalsluis voor speciale toepassingen. Door de speciale gesloten rotor wordt uitermate voorzichtig met het medium omgegaan. De ronde inlaat maakt deze sluis geschikt voor het drukloos afvoeren van poeders en granulaten uit filters en cyclonen. Geschikt voor drukverschillen tot 0,25 bar.

KENMERKEN





- Standaard kleur RAL 9001
- Veel rotorvarianten
- Kogellagers standaard
- Indirecte of directe aandrijving
- Qua maatvoering uitwisselbaar met VPR
- Standaard gietijzeren huis en deksels
- Vele opties mogelijk
- Uitgebouwde lagering mogelijk
- Gesloten rotor (gietijzer, staal of RVS)
- Huis ook in RVS 316 leverbaar
- Hoog temperatuurbereik

- VPS-A versie: t.b.v. inbouw in een ATEX zone kunnen de sluisen geleverd worden in een CAT II 1D/* *D cT4 (**2 of 3D). Geschikt voor inbouw in respectievelijk ATEX -zone 21 of 22.

TECHNISCHE DETAILS

Type	180	230	270	300	350	400
Volume capaciteit (liters per omwenteling bij 100% vullingsgraad)	2	4,5	8	12	25	40
Aantal rotorbladen	6	8	8	8	8	8
Max. drukverschil	0,25 bar					
Werktemperatuur standaard	-15 tot 60 °C (hittebestendig tot 220 °C)					

ROTORVARIANTEN

		Rotortypes							
		1/2		3/4		5*		6*	
									
Rotor met gesloten zijkanen	1	Recht geplaatste bladen standaard	3	Recht geplaatste afgeschuinde rotorbladen bovenzijde	5*	Recht geplaatste bladen demontabele rotortips	6*	Schuin geplaatste bladen demontabele rotortips	
Rotor met gesloten zijkanen	2	Schuin geplaatste bladen standaard	4	Schuin geplaatste afgeschuinde rotorbladen bovenzijde					

*Demontabele rotorbladen uit gehard staal, RVS of Vulkollan

VPS-EX VERSIE:

Van deze sluis is er geen EX versie beschikbaar. Voor de EX versies, zie onze HT , HT-S , MD  en RS  sluisen.

AFMETINGEN, TOERENTAL EN GEWICHT

Afmetingen (mm)								
Type	A (inloop)	A (uitloop)	B (inloop)	B (uitloop)	C (inloop)	C (uitloop)	D (inloop)	D (uitloop)
VPS180	120	150x120	150	180x160	180	210x188	4xM8	4x ø 10
VPS230	150	185x148	185	220x185	210	256x218	4xM8	4x ø 12
VPS270	180	242x180	220	290x220	250	340x258	4xM10	4x ø 13
VPS300	220	266x218	260	320x270	300	372x310	4xM12	4x ø 14
VPS350	300	360x250	350	210(2x)x320	385	470x360	6xM12	4x ø 14
VPS400	350	400x320	400	145(2x)x380	438	490x410	6xM12	6x ø 16

Afmetingen (mm)									Toerental (rpm)	Gewicht totaal (kg)*
Type	E	F	F2	H	H*	H**	I	I**		
VPS180	10	245	122,5	185	149	285	374	286	2	53
VPS230	12	310	155	203	162	300	400	286	4,5	70
VPS270	12	340	170	235	170	364	415	352	8	110
VPS300	13	362	191	252	181	381	431	352	12	130
VPS350	15	470	235	340	168	435	535	383	25	240
VPS400	16	527	263,5	360	211	456	571	404	40	285

Kolom H + kolom I: ketting transmissie

Kolom H*: extra lengte voor buitenliggende kogellagers

Kolom H** + kolom I**: directe aandrijving (haaks)

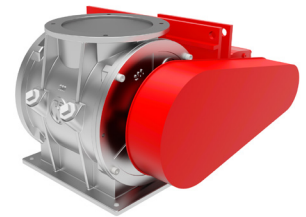
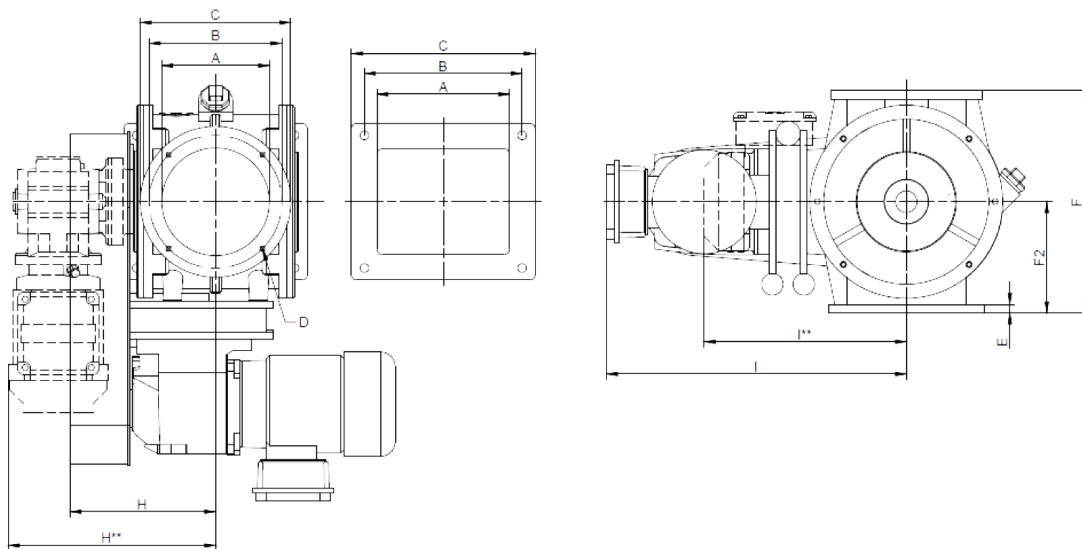

Meer informatie over onze andere sluizen vindt u in onze **catalogus Bulkhandling**

OPTIES EN ACCESSOIRES



Behandelingen aan huis



Behandelingen aan rotor



Buitenliggende lagering



Toerenbewaking



Snel demontabele uitvoeringen

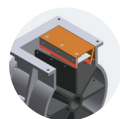

Productafstrijker

Meer mogelijkheden:

- Rotor polijsten
- Teflon coatings
- Slijtvaste coatings
- Speciale rotorbladen